

## Technické listy F Série

### Základní informace

KSF F 76x1600-R	KSF F 76x1300-R	KSF F 76x1000-R	KSF F 76x800-R
Délka (mm)			
1600	1300	1000	800
Průměr (mm)			
76.10	76.10	76.10	76.10
Váha (kg)			
12.00	7.50	6.00	4.50
Číslo položky			
25478	25477	25476	25475

### Konstrukce

- Příruba: Plech S355
- Kontinuální svařovaná šroubovice
- Plášť: Žárově pozinkovaný v souladu s DIN EN ISO 1461

### Použití



### Příslušenství



Nosník sloupku plochý-R  
Položka č. 28006



Nosník sloupku M24-R  
Položka č. 28007



Nosník sloupku M44-R  
Položka č. 28008



Nosník sloupku mečový-R  
Položka č. 28009



Nosník sloupku  
Boční klapky-R  
Položka č.28010



Nosník sloupku  
Vario PS150-R  
Položka č. 28019



KSF F 76x1300-R

V závislosti na technických změnách!

Krinner Schraubfundamente GmbH | Passauer Straße 55 | D-94342 Straßkirchen  
Telefon: +49 9424 9401-80 | E-Mail: service@krinner.com | www.krinner.com

efektivní · bez betonování · odolné

## Technická data

	KSF F 76x1600-R	KSF F 76x1300-R	KSF F 76x1000-R	KSF F 76x800-R
<b>a</b>	Délka (mm) ( $\pm 25$ mm)			
	1575	1275	1045	815
<b>b</b>	Vnější průměr vrtu (mm)			
	76.10	76.10	76.10	76.10
<b>c</b>	Vnitřní průměr (mm)			
	68.90	70.90	70.90	70.90
<b>d</b>	Průměr otvoru (mm)			
	6 x $\varnothing 11$	6 x $\varnothing 11$	6 x $\varnothing 11$	6 x $\varnothing 11$
<b>e</b>	Průměr roztečné kružnice (mm)			
	116	116	116	116
<b>f</b>	Délka příruby (mm)			
	189	189	189	189
<b>g</b>	Tloušťka příruby (mm)			
	5	5	5	5
<b>h</b>	Šířka příruby (mm)			
	140	140	140	140
<b>i</b>	Velikost obdélníkového otvoru (mm)			
	100	100	100	100
<b>j</b>	Délka obdélníkového otvoru (mm)			
	49	49	49	49
<b>k</b>	Průměr obdélníkového otvoru (mm)			
	11	11	11	11

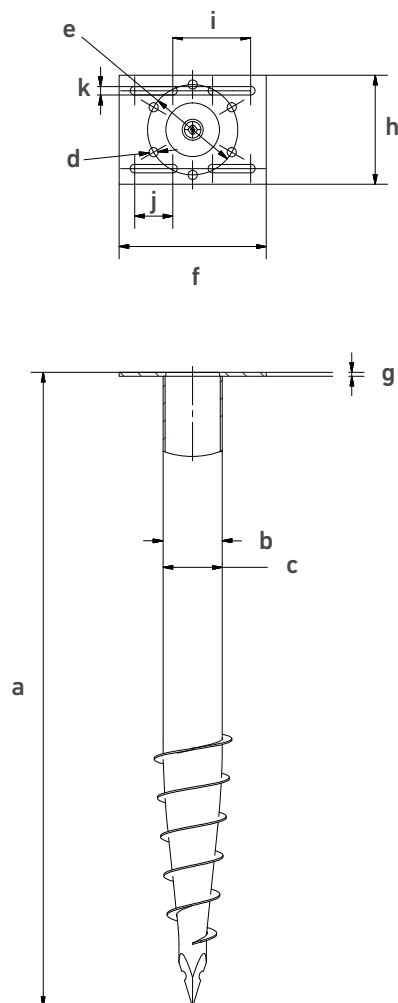

## Online služby

KSF F 76x1600-R	KSF F 76x1300-R	KSF F 76x1000-R	KSF F 76x800-R
-----------------	-----------------	-----------------	----------------

### Webkey

F2547811D



F2547711D



F2547611D



F2547511D



### Nosník sloupku

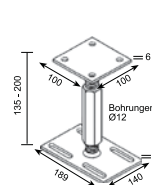

Plochý R

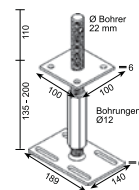

M24-R

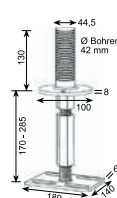

M44-R

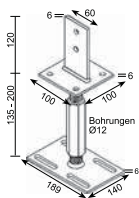

Čepel R

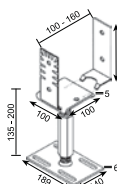

Boční klapy R

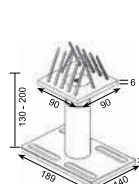

Vario PS 150-R

V závislosti na technických změnách!

Krinner Schraubfundamente GmbH | Passauer Straße 55 | D-94342 Straßkirchen  
 Telefon: +49 9424 9401-80 | E-Mail: service@krinner.com | www.krinner.com